

# User Manual

## คู่มือการใช้งาน

# HIP

เครื่องสแกนใบหน้า ลายนิ้วมือ รุ่น CiF76S



## คู่มือการใช้งาน CiF76S

เครื่องสแกนลายนิ้วมือรุ่น CiF76S รองรับการตรวจสอบด้วยระบบสแกนใบหน้า ลายนิ้วมือ และบัตร แสดงผลการทำงานด้วยจอภาพสี เหมาะสำหรับสแกนเพื่อลงเวลาเข้างาน และยังควบคุมการเปิด-ปิดประตู ได้ด้วย เชื่อมต่อข้อมูลได้ทั้ง USB Communication และ TCP/IP อีกทั้งยังถ่ายโอนข้อมูลผ่านระบบคลาวด์ได้

### ข้อควรรู้เบื้องต้นเกี่ยวกับการสแกนลายนิ้วมือ

การสแกนลายนิ้วมือที่ถูกต้อง:

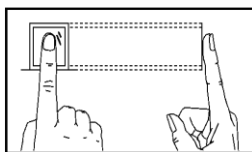

วางนิ้วบนเซ็นเซอร์ ให้แน่ใจว่าจุดกึ่งกลางนิ้วมืออยู่ที่ศูนย์กลางของเซ็นเซอร์

การสแกนลายนิ้วมือที่ไม่ถูกต้อง:

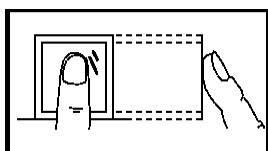

ไม่วางด้วยปลายนิ้ว

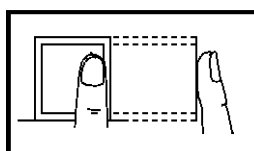

ไม่วางนิ้วมือชิดด้านใดด้านหนึ่ง

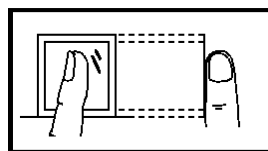

ไม่ตะแคงนิ้วมือ

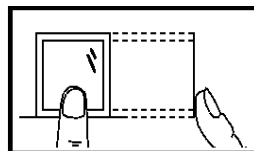

ไม่แตะแค่ขอบล่างเซ็นเซอร์

## 1. การเข้าสู่เมนู

หลังจากติดตั้งอุปกรณ์เรียบร้อยแล้ว เมื่อจ่ายไฟให้กดปุ่มเปิดเครื่อง (ด้านข้างตัวเครื่อง) หน้าจอจะแสดงหน้าหลัก (รูปซ้าย) หากต้องการเข้าสู่เมนูให้ กดปุ่ม MENU เพื่อเข้าสู่หน้าเมนูหลัก (รูปขวา)



## 2. การลงทะเบียนผู้ใช้

เพื่อเพิ่มผู้ใช้ให้มีสิทธิ์การควบคุมประตูได้ โดยการลงทะเบียนสำหรับเครื่องนี้มี 4 ประเภท ได้แก่ ลงทะเบียนใบหน้า ลายนิ้วมือ บัตร และ รหัส โดยการลงทะเบียนแต่ละ ID สามารถเพิ่มข้อมูลได้ทั้งลายนิ้วมือ บัตร และ รหัส

### ลงทะเบียนผู้ใช้ (ใบหน้า)

- กดปุ่ม MENU เข้าสู่หน้าเมนูหลัก , เลือก “ผู้ใช้”
- เลือก “เพิ่ม”
- เลือกลงทะเบียน “ลายนิ้วมือ” พร้อมกรอกลำดับ ID
- มองกล้องให้ตาอยู่ในกรอบสีเขียว เลื่อนตำแหน่งหน้า 3 ระดับตามกรอบสีเขียว เป็นอันเสร็จขั้นตอนการลงทะเบียนใบหน้า ถ้ากดปุ่ม OK เพื่อลงทะเบียนรูปแบบอื่น หรือ กดปุ่ม ESC เพื่อจบการลงทะเบียน



(a)



(b)



(c)

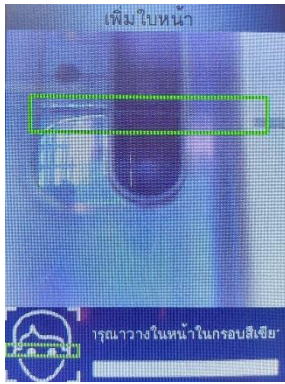

(d)

### ลงทะเบียนผู้ใช้ (ลายนิ้วมือ)

- (e) กดปุ่ม MENU เข้าสู่หน้าเมนูหลัก , เลือก “ผู้ใช้” เลือก “เพิ่ม”
- (f) เลือกลงทะเบียน “ลายนิ้วมือ” พร้อมกรอกลำดับ ID
- (g) วางนิ้วมือที่เซ็นเซอร์เพื่อเก็บลายนิ้วมือ 3 ครั้ง (โดยวางแล้วปล่อยจนครบ 3 ครั้ง) เป็นอันเสร็จขั้นตอนการลงทะเบียนลายนิ้วมือ ถ้ากดปุ่ม OK เพื่อลงทะเบียนรูปแบบอื่น หรือ กดปุ่ม ESC เพื่อจบการลงทะเบียน



(e)



(f)



(g)

## ลงทะเบียนผู้ใช้ (บัตร)

- (h) กดปุ่ม MENU เข้าสู่หน้าเมนูหลัก , เลือก “ผู้ใช้” > เลือก “เพิ่ม”
- (i) เลือกลงทะเบียน “บัตร” พร้อมกรอกลำดับ ID
- (j) ทาบบัตรที่เครื่อง เป็นอันเสร็จขั้นตอนการลงทะเบียนบัตร ถ้ากดปุ่ม OK เพื่อลงทะเบียนรูปแบบอื่น หรือ กดปุ่ม ESC เพื่อจบการลงทะเบียน



(h)



(i)



(j)

## ลงทะเบียนผู้ใช้ (รหัส)

- (k) กดปุ่ม MENU เข้าสู่หน้าเมนูหลัก , เลือก “ผู้ใช้” > เลือก “เพิ่ม”
- (l) เลือกลงทะเบียน “รหัส” พร้อมกรอกลำดับ ID
- (m) กรอกรหัสผ่าน เป็นอันเสร็จขั้นตอนการลงทะเบียนบัตร ถ้ากดปุ่ม OK เพื่อลงทะเบียนรูปแบบอื่น หรือ กดปุ่ม ESC เพื่อจบการลงทะเบียน

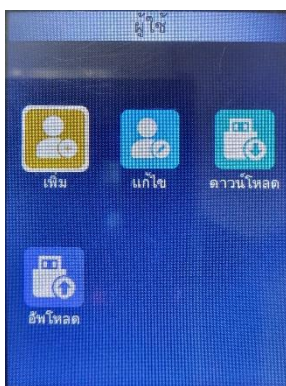

(k)



(l)

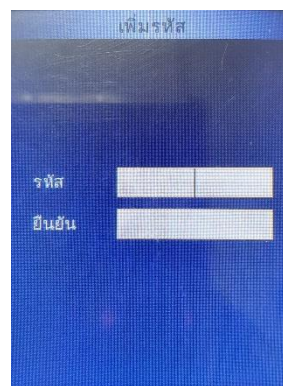

(m)

### 3. การกำหนดสิทธิ์ผู้ดูแลระบบ

เมื่อเครื่องนั้นๆ ถูกตั้งค่าให้มีผู้ดูแลแล้ว หากผู้ใช้จะเข้าสู่เมนูเพื่อตั้งค่าก็จะไม่สามารถเข้าได้ จะต้องเป็นผู้ดูแลเท่านั้นถึงเข้าเพื่อไปตั้งค่าต่างๆได้ ขั้นตอนมีดังนี้

- กดปุ่ม MENU เข้าสู่หน้าจอเมนูหลัก , เลือก “ผู้ใช้” เลือก “แก้ไข”
- เลือกผู้ใช้ที่ต้องการตั้งค่าเป็นผู้ดูแลระบบ
- เลือก “สิทธิ์”
- กำหนดให้เป็น “ผู้ดูแล” แล้วกดปุ่ม “OK”



(a)

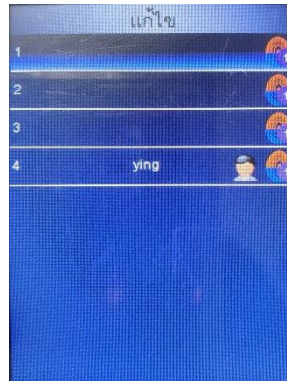

(b)

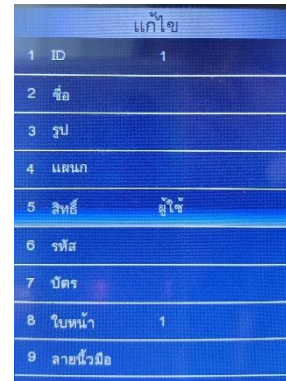

(c)

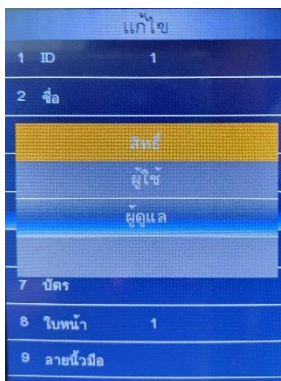

(d)

#### 4. ลบข้อมูลผู้ใช้ (ครั้งละ ID)

เป็นการลบข้อมูลผู้ใช้ที่ไม่ได้ใช้แล้ว หรือต้องการยกเลิกข้อมูลพนักงานที่ได้ลาออกไปแล้วออกจากเครื่อง

- กดปุ่ม MENU เข้าสู่หน้าจอเมนูหลัก , เลือก “ผู้ใช้” เลือก “แก้ไข”
- เลือกผู้ใช้ที่ต้องการลบ
- เลือก “ลบ” แสดงข้อความ คุณต้องการลบข้อมูลตอนนี้หรือไม่” หากต้องการดำเนินการต่อ กดปุ่ม OK หรือ ต้องการยกเลิก กดปุ่ม ESC

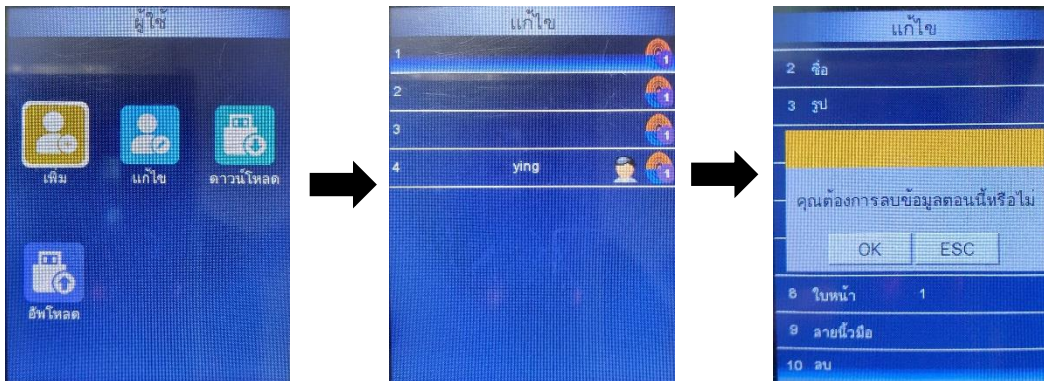

#### 5. การลบบันทึกทั้งหมด

เป็นการลบข้อมูลบันทึกการเข้า-ออก ทั้งหมด หากลบแล้วจะไม่สามารถเรียกคืนได้ ฉะนั้นการลบข้อมูลควรมั่นใจแล้วว่า ได้มีการสำรองข้อมูลเวลาการเข้า-ออก (Log) ไว้แล้ว ขั้นตอนมีดังนี้

- กดปุ่ม MENU เข้าสู่หน้าจอเมนูหลัก , เลือก “ตั้งค่า” เลือก “คืนค่า”
- เลือก ลบบันทึกทั้งหมด จากนั้นกรอกรหัสป้องกัน “8282” รอสักครู่เป็นอันเสร็จขั้นตอนการลบบันทึก

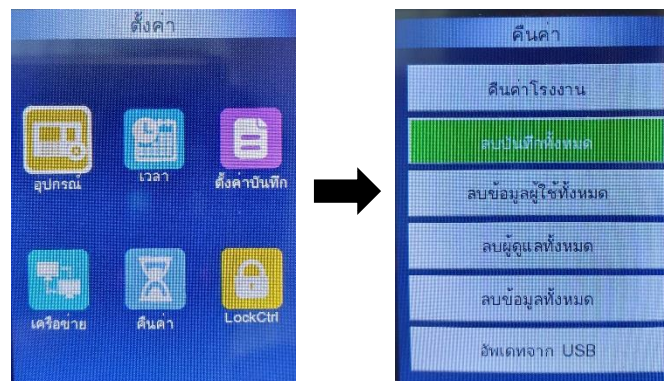

## 6. การลบข้อมูลทั้งหมด

เป็นการลบข้อมูลบันทึกการเข้า-ออก , ข้อมูลผู้ใช้ ทั้งหมด หากลบแล้วจะไม่สามารถเรียกคืนได้ ฉะนั้นการลบข้อมูลควรมั่นใจแล้วว่าได้มีการสำรองข้อมูลเวลาการเข้า-ออก (Log) และข้อมูลผู้ใช้ไว้แล้ว ขั้นตอนมีดังนี้

- กดปุ่ม MENU เข้าสู่หน้าเมนูหลัก , เลือก “ตั้งค่า” เลือก “คืนค่า”
- เลือก ลบบันทึกทั้งหมด จากนั้นกรอกรหัสป้องกัน “8282” รอสักครู่เป็นอันเสร็จขั้นตอนการลบข้อมูลทั้งหมด

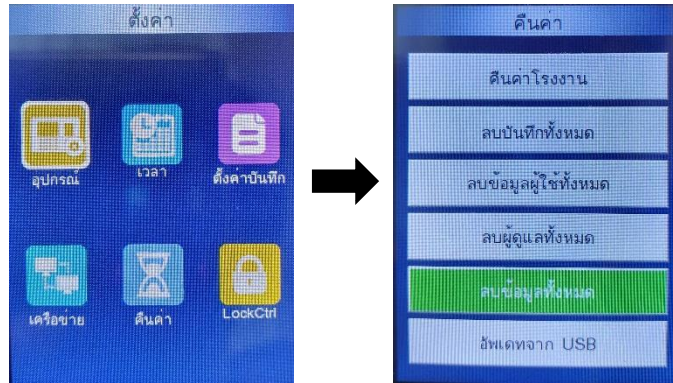

## 7. ดาวน์โหลดข้อมูลผู้ใช้ผ่าน Flash Drive

เป็นการดึงข้อมูลผู้ใช้เพื่อถ่ายข้อมูลผู้ใช้จากเครื่องหนึ่งไปยังอีกเครื่องหนึ่ง ตามขั้นตอนดังนี้

- กดปุ่ม MENU เข้าสู่หน้าเมนูหลัก , เลือก “ผู้ใช้”
- เชื่อมต่อ Flash Drive กับเครื่อง และเลือก “ดาวน์โหลด”

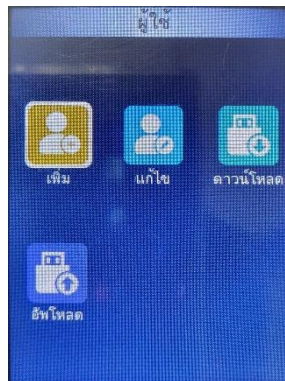



## 8. อัปเดตข้อมูลผู้ใช้ผ่าน Flash Drive

เมื่อดาวน์โหลดข้อมูลผู้ใช้จากเครื่องหนึ่งแล้ว แล้วต้องการอัปเดตข้อมูลผู้ใช้เหล่านั้นมายังอีกเครื่องหนึ่งโดยไม่ต้องเก็บข้อมูลใหม่ ขั้นตอนมีดังนี้

- กดปุ่ม MENU เข้าสู่หน้าเมนูหลัก , เลือก “ผู้ใช้”
- เชื่อมต่อ Flash Drive กับเครื่อง และเลือก “อัปเดต”
- แสดงข้อความ “ลบทั้งหมด?” หากต้องการดำเนินการต่อ กดปุ่ม OK หรือ ต้องการยกเลิก กดปุ่ม ESC
- รอสักครู่จนแสดงข้อความการอัปเดตข้อมูลสำเร็จ

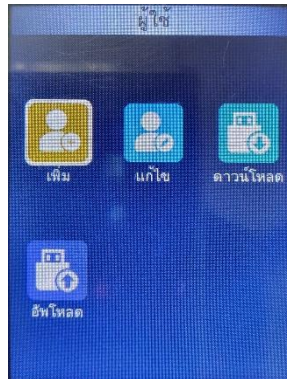

## 9. การตั้งค่า

การตั้งค่า วันที่/เวลา ให้กับตัวเครื่อง

เป็นการตั้งค่าวันที่ และเวลาให้กับตัวเครื่อง เพราะบางครั้งการเปิดใช้งานเครื่องครั้งแรก วัน เวลา ของเครื่องอาจจะไม่ตรงกับเวลาจริง เพราะหากตั้งเวลาผิดจะส่งผลต่อการตั้ง Log เวลาการทาบบัตรที่ผิดเพี้ยนไปด้วย โดยขั้นตอนมีดังนี้

- กดปุ่ม MENU เข้าสู่หน้าเมนูหลัก , เลือก “ตั้งค่า” เลือก “เวลา”
- ตั้งค่าวันที่และเวลาเรียบร้อยแล้ว หากต้องการยืนยัน กดปุ่ม OK หรือ ต้องการยกเลิก กดปุ่ม ESC

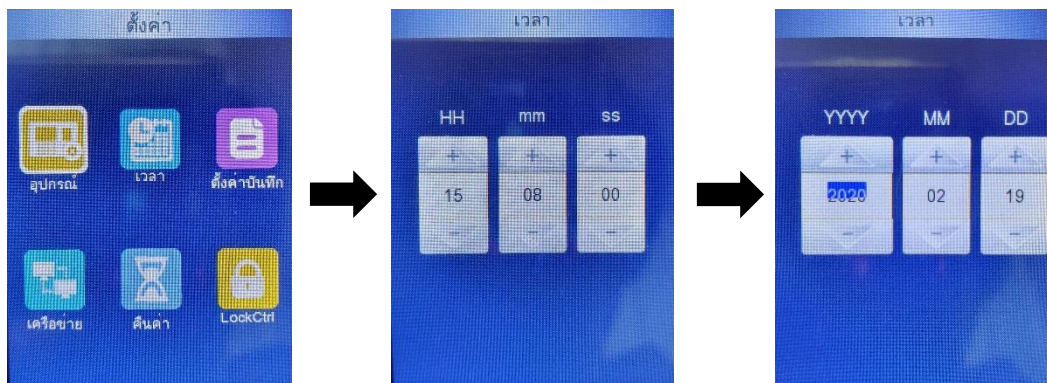

## 10. การตั้งค่าเชื่อมต่อเครือข่าย

การตั้งค่าเชื่อมต่อเครือข่าย เครื่องรุ่น CMiF75S มี 2 โหมด  
ได้แก่ โหมด

- เชื่อมต่อเครื่องผ่าน Switch/HUB , Router ที่อยู่ในเครือข่ายเดียวกันกับคอมพิวเตอร์ หรือต่อตรงกับคอมพิวเตอร์
- กดปุ่ม MENU เข้าสู่หน้าเมนูหลัก , เลือก “ตั้งค่า” > เลือก “เครือข่าย” > เลือก Mode



- IP ของอุปกรณ์ จะต้องตั้งให้อยู่ในเครือข่ายเดียวกันกับคอมพิวเตอร์ การเชื่อมต่อกับโปรแกรมจะต้องตั้งค่า IP และ Port ที่ตัวเครื่องและโปรแกรมให้ตรงกัน

### การเปิดใช้งานเชื่อมต่อเครือข่ายผ่านสัญญาณ WiFi

- ไปที่การตั้งค่าเครือข่าย (Mode ใดก็ได้)> เลือก WLAN > ค้นหา > และเลือกWiFi พร้อมใส่รหัสผ่าน  
เมื่อเชื่อมต่อ WiFi สำเร็จ ก็พร้อมใช้งานผ่านสัญญาณ WiFi ได้เลย

เครือข่าย	
1 Mode	Local
2 หมายเลข	1
3 ETH	192.168.1.10
4 WLAN	ไม่ใช้
5 Port No	5005
6 รหัสเครือข่าย	0
7 ServerIP	192.168.0.1
8 ServerPort	8005
9 กำบังส่ง	ไม่ใช้

WLAN	
1 เปิดใช้งาน	ไม่ใช้
2 DHCP	ใช้งาน
3 MAC	7C-A7-B0-96-F1-3B
4 IP อุปกรณ์	0.0.0.0
5 Netmask	0.0.0.0
6 Gateway	0.0.0.0
7 DNSServer	192.168.0.1
8 ค้นหา	

WLAN	
1 TP-LINK_1458	📶
2 security@2020	📶
3 HIP_KR	📶
4 HIP4B	📶
5 NVR-WIFI2A116	📶
6 HIP2B	📶
7 bosswifitot	📶
8 BUTTERFLY	📶
9 boss3bb	📶

## 11. ตั้งค่าการเชื่อมต่อเครื่องสแกน Slave Ci78S

ตั้งค่าเพื่อเปิดการใช้งาน การเชื่อมต่อเครื่อง Ci76S กับ Ci78S

กดปุ่ม MENU เลือก “ตั้งค่า” > “อุปกรณ์” > “ตั้งค่าซีเรียล” เลือก AB

จากนั้นกด ESC พร้อมบันทึกการเปลี่ยนแปลง เป็นอันพร้อมใช้งาน



### การเชื่อมต่อเครื่องสแกนใบหน้า CiF76S

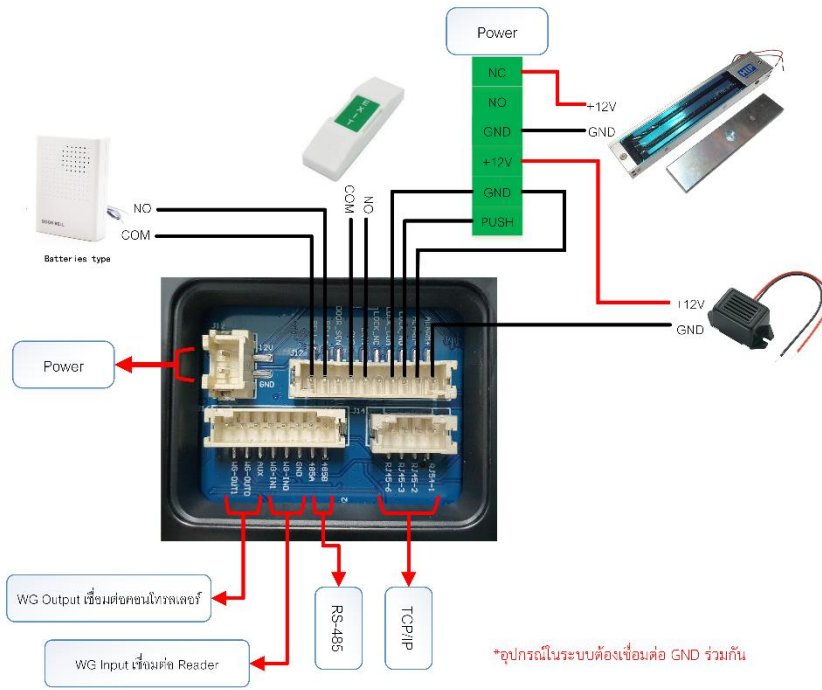

### การเชื่อมต่อเครื่องสแกนใบหน้า CiF76S กับ Ci78S

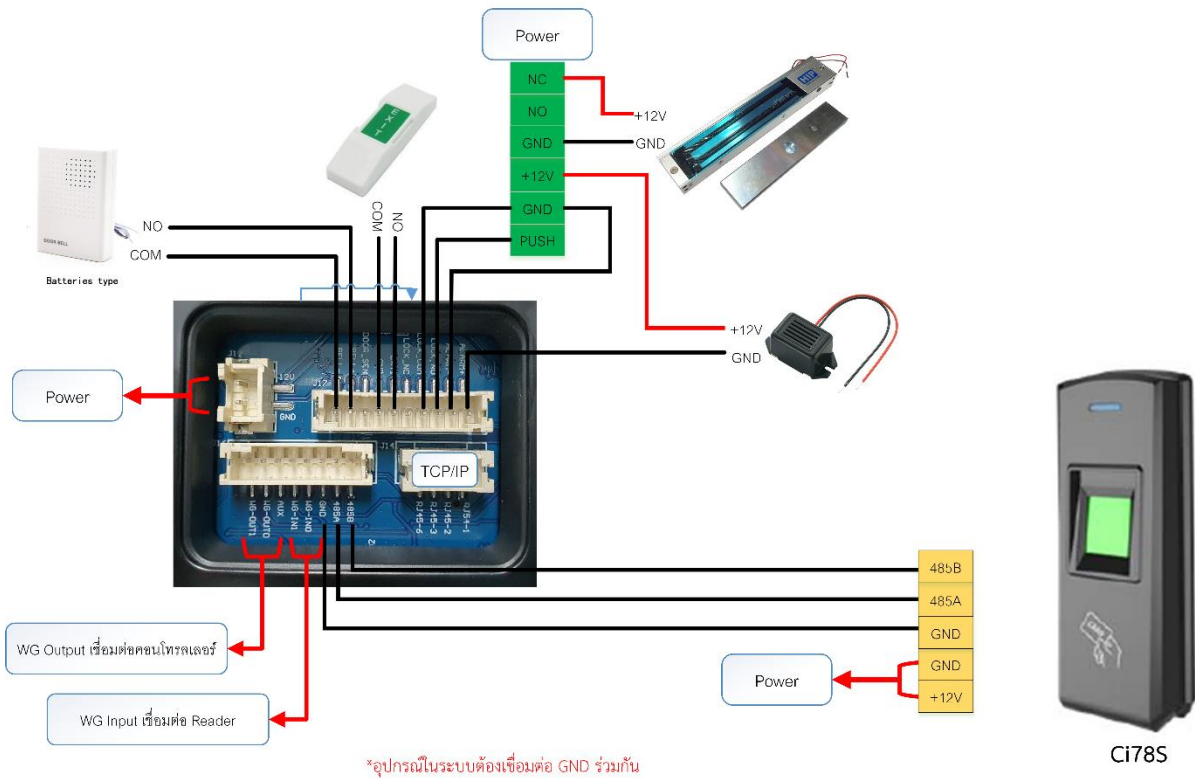

Ci78S