

คู่มือการใช้งาน Intercom

HS-IC64-M



HS-VD61



Diagram

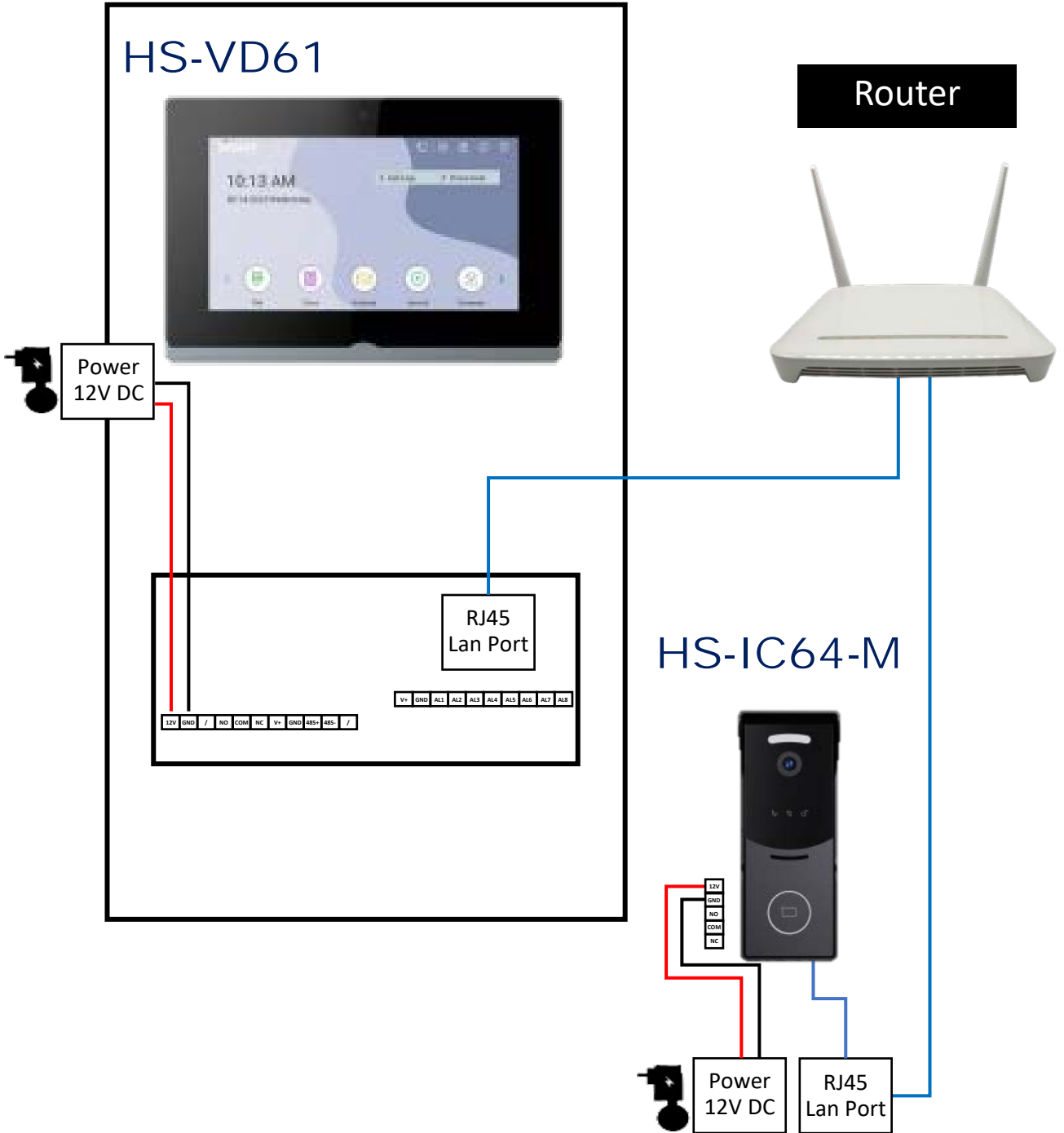

ขั้นตอนการใช้งาน



ขั้นตอนแบบต่อตรงด้วยสาย RJ45

1. ไปที่เมนู Setup เพื่อทำการเปลี่ยน IP ของตัวเครื่อง

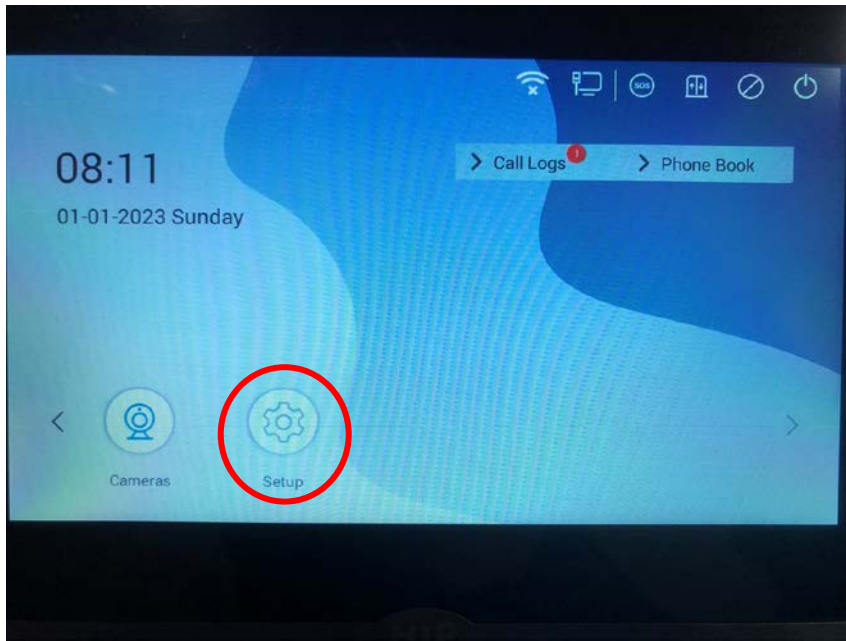

2. เลือกเมนู More จากนั้นจากมี Password ตั้งขึ้นมาให้ใส่ 123456 และกด Enter

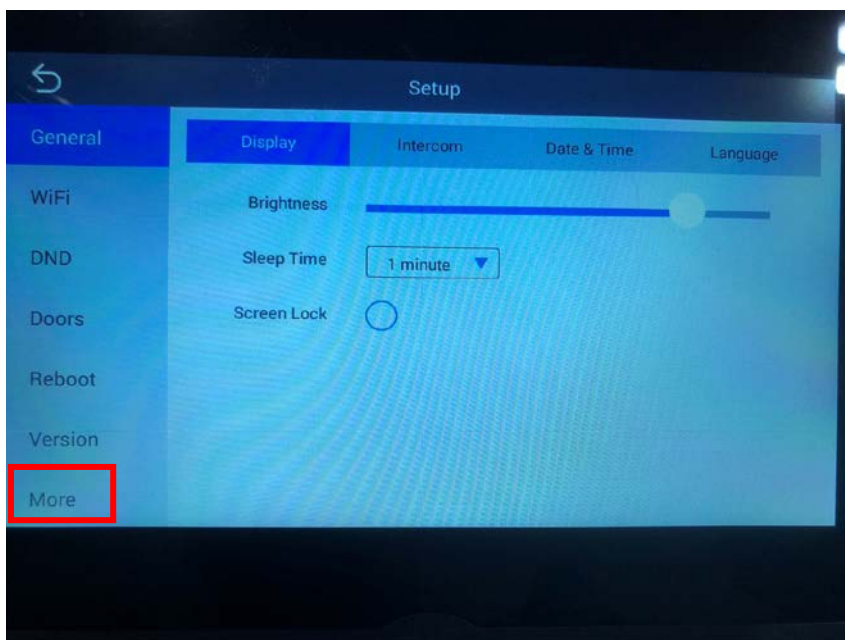

ขั้นตอนการใช้งาน



ขั้นตอนแบบต่อตรงด้วยสาย RJ45

3. ตั้งค่า IP ให้เป็น 192.168.68.89 แล้วกด OK

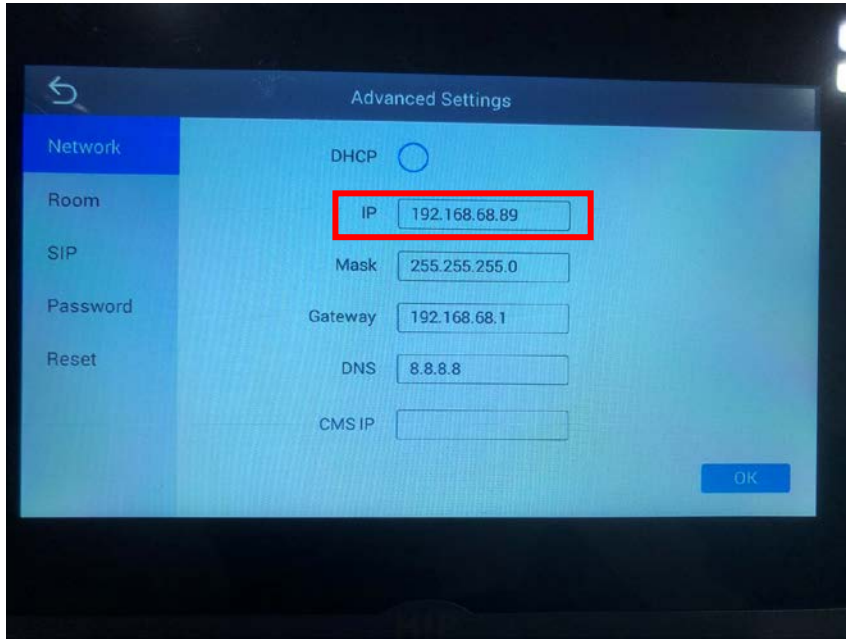

4. กลับมาหน้า Setup เลือกเมนู Doors กดค้นหา เพื่อหา Door phone จากนั้นกด Save

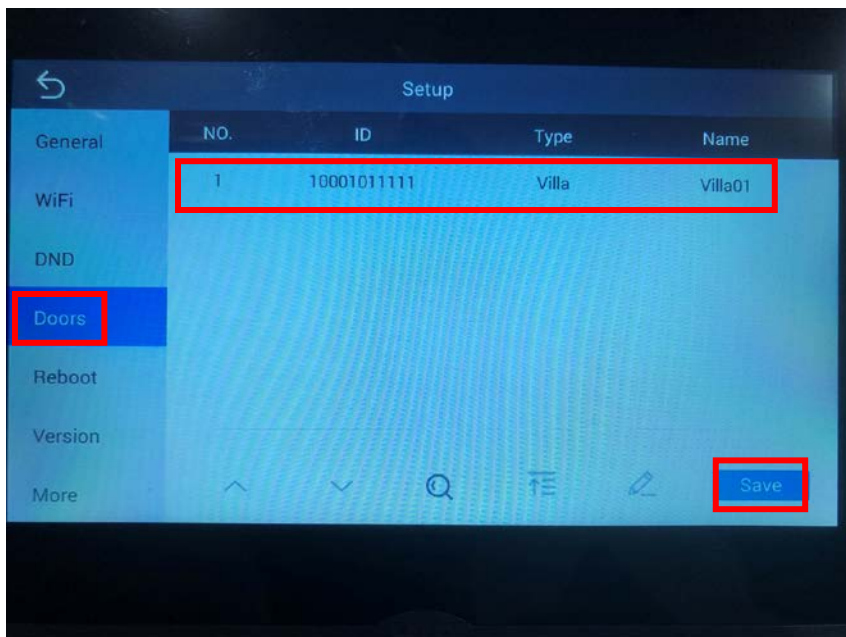

ขั้นตอนการใช้งาน



ขั้นตอนที่ 1 ค้นหา IP และเปลี่ยน IP



RemoteUpgrade_v1.1.3.exe

ใช้โปรแกรม RemoteUpgrade เพื่อหา IP ของอุปกรณ์สามารถ Download ได้ทาง www.hip-servicecenter.com ไปที่ Download หาเมนู Intercom ทำการ Download ให้เรียบร้อยและเปิดโปรแกรมขึ้นมา

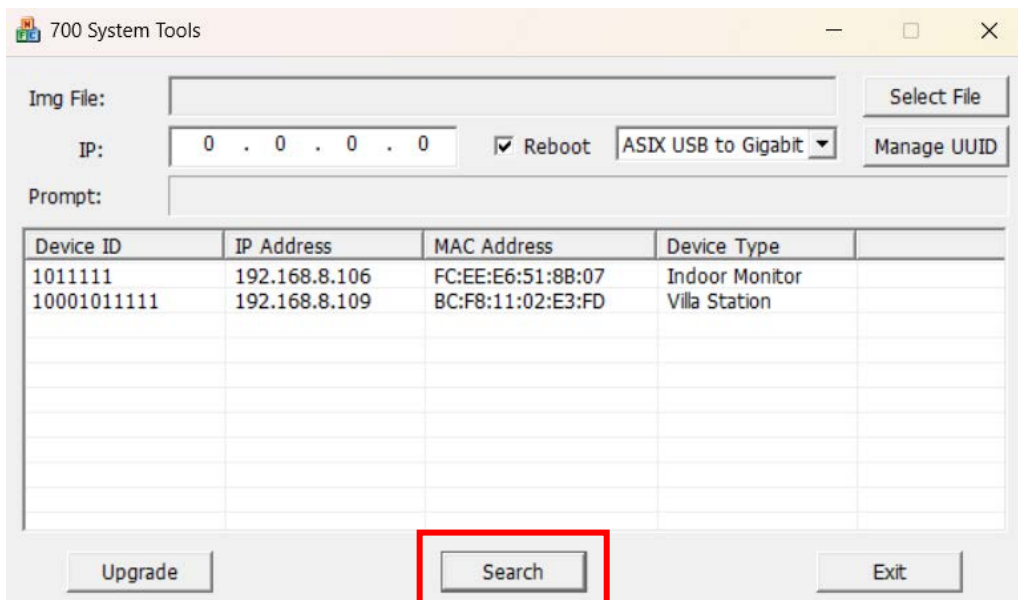

หลังจากเปิดโปรแกรมแล้วให้ทำการกดปุ่ม **Search** เพื่อค้นหา IP ของอุปกรณ์
Device Type : 1.Indoor Monitor เป็นตัวจอที่ติดตั้งภายใน
2.Villa Station เป็นตัวปุ่มกดที่ทางเข้า

เมื่อได้ IP ของอุปกรณ์มาแล้วให้ทำการเข้า **Web Browser** เพื่อไปตั้งค่าอุปกรณ์ รหัสเริ่มต้นของอุปกรณ์

Username : admin

Password : 123456

ขั้นตอนการใช้งาน



ขั้นตอนที่ 1 ค้นหา IP และเปลี่ยน IP

1.1 การตั้งค่า IP ในเมนู Ethernet เป็นการเชื่อมต่ออุปกรณ์ด้วยสาย Lan

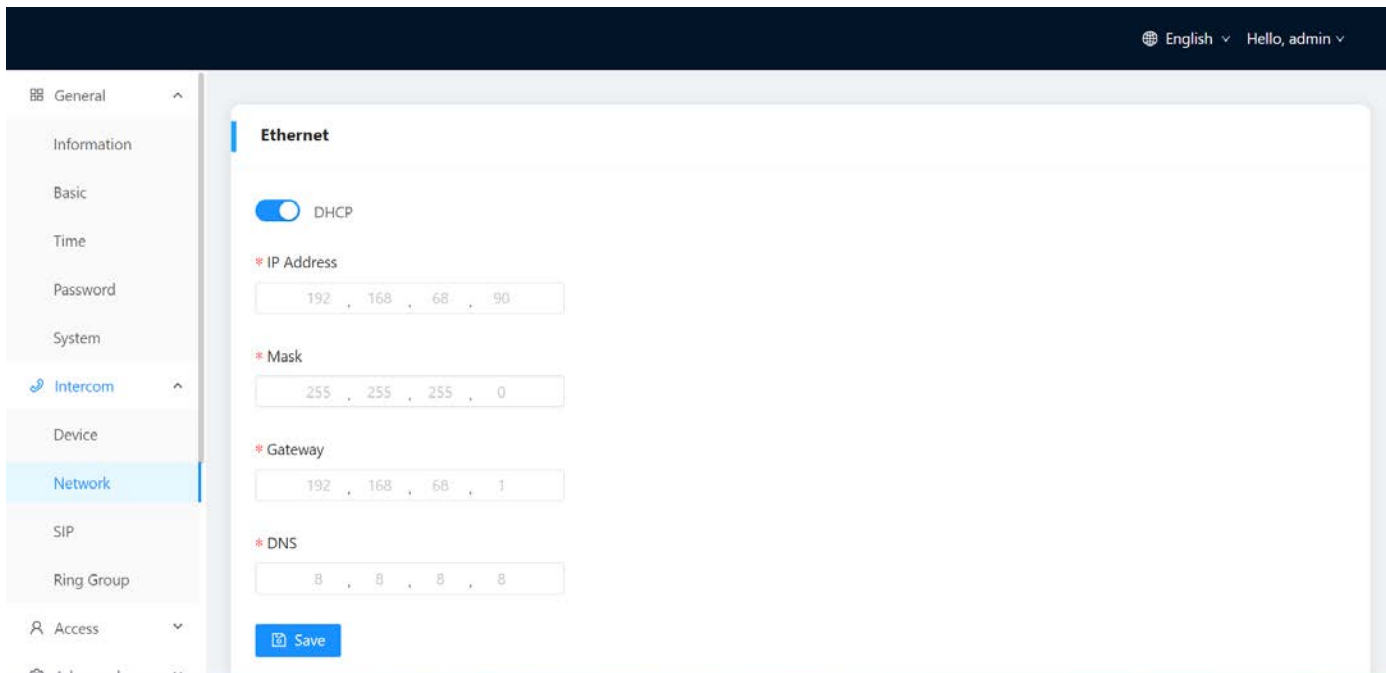

เลือกเมนู **Intercom>Network**

ทำการตั้ง IP ของตัวอุปกรณ์ให้เรียบร้อย

Indoor Monitor และ Villa Station ต้องอยู่ในวง Network เดียวกัน

เช่น

Indoor Monitor = 192.168.1.20

Villa Station = 192.168.1.21

เมื่อตั้งค่า IP ของอุปกรณ์เรียบร้อยแล้วให้ทำการกด **Save**

ขั้นตอนการใช้งาน



ขั้นตอนที่ 1 ค้นหา IP และเปลี่ยน IP

1.2 การตั้งค่าให้อุปกรณ์ใช้งานด้วย Wi-Fi

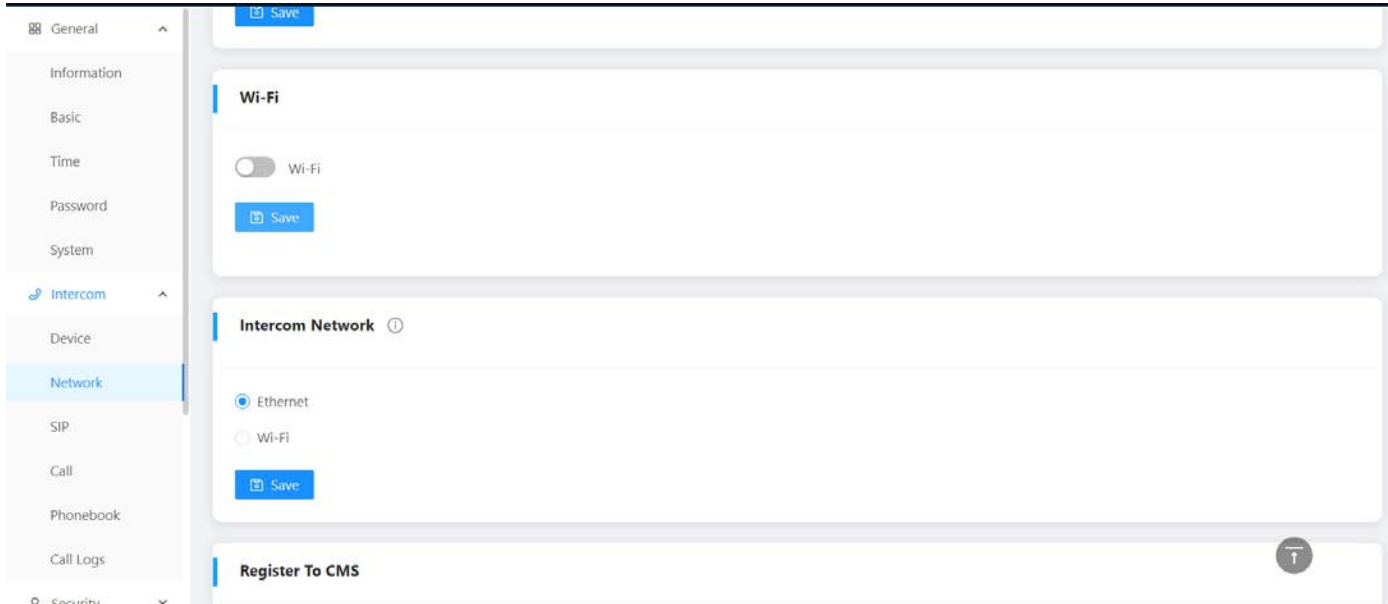

เลือกเมนู Intercom>Network

ไปที่เมนู Wi-Fi เลือกเปิด Wi-Fi และกด Save หลังจากกด Save จะมีเมนูขึ้นมาให้สามารถเลือก Wi-Fi ในพื้นที่ได้

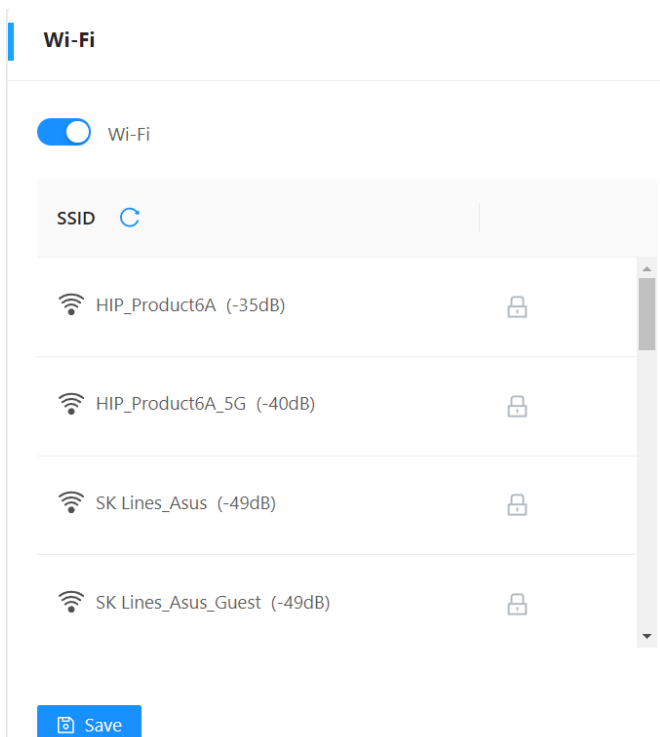

เลือก Wi-Fi ที่ต้องการจะทำการเชื่อมต่อ ใส่ Password และ กด Save ให้เรียบร้อย เป็นอันตั้งค่า Wi-Fi เสร็จสิ้น

ขั้นตอนการใช้งาน



ขั้นตอนที่ 2 กำหนดหมายเลขอุปกรณ์

การกำหนดค่าหมายเลขอุปกรณ์

Building : ให้ใส่ทั้ง 2 อุปกรณ์ให้เลขเหมือนกันเช่น 1

Unit : ให้ใส่ทั้ง 2 อุปกรณ์ให้เลขเหมือนกันเช่น 1

Room : ให้ใส่ทั้ง 2 อุปกรณ์ให้เลขเหมือนกันเช่น 1111

Device No. : ห้ามให้ทั้ง 2 อุปกรณ์หมายเลขเดียวกัน เช่น

Indoor Monitor = Device No. : 0

Villa Station = Device No. : 1

หลังจากตั้งค่าเรียบร้อยแล้วให้ทำการกด **Save** ให้เรียบร้อย

*** ตั้งค่าเพียง 2 เมนูอุปกรณ์ก็สามารถโทรหากันได้แล้ว โดยการกดปุ่มที่หน้าเครื่อง เพื่อทดสอบการใช้งาน**

ขั้นตอนการใช้งาน



ขั้นตอนที่ 3 เชื่อมต่ออุปกรณ์กับ Application

1. ทำการ Download Application HIP IOT 
2. ลงทะเบียนการใช้งาน Application ให้เรียบร้อย
3. Indoor Monitor เป็นตัวจอยที่ติดตั้งภายใน เลือกเมนู QR Code

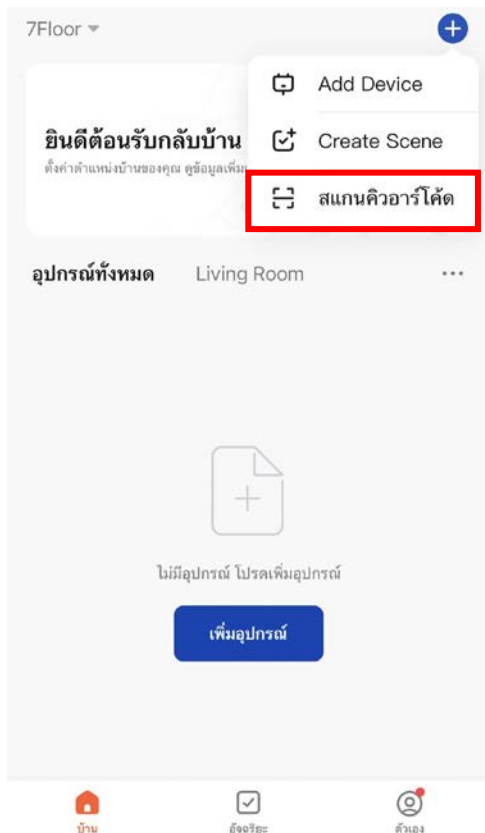
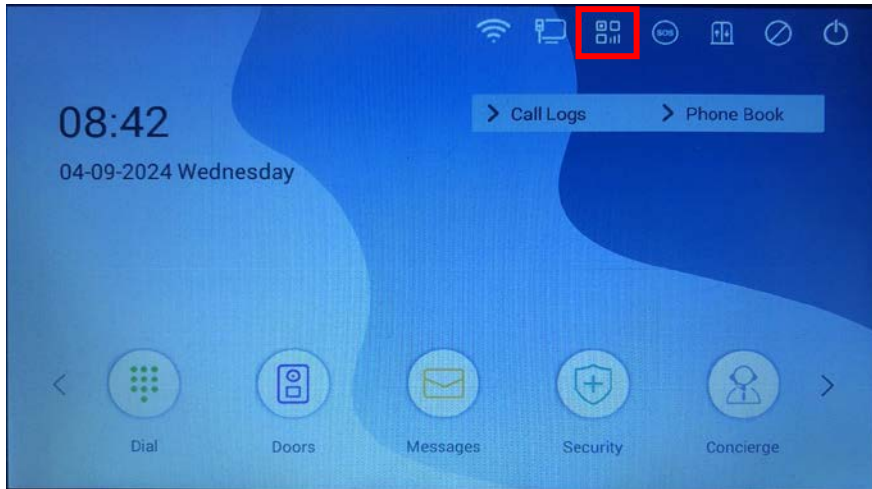

4. เลือกเมนู สแกนคิวอาร์โค้ด ที่ APP และทำการสแกนคิวอาร์โค้ดที่ขึ้นมา

5. รอจนการเชื่อมต่อเสร็จสมบูรณ์